



Classificatie voor navigeren en zoeken op de Vlaamse portaal

Hans C. Arents, kenniscentrummanager Cel Media-innovatie, Departement Wetenschap, Innovatie en Media

Tel: (02) 553 45 63 – Fax: (02) 553 45 79 – E-mail: hans.arents@wim.vlaanderen.be

North Plaza B, Koning Albert II-laan 7, 1210 Brussel

DISCLAIMER

De informatie in deze slides is uitsluitend bestemd voor algemene informatiedoeleinden. Hoewel bij de samenstelling van de inhoud van deze slides de grootst mogelijke zorgvuldigheid werd betracht, bestaat altijd de mogelijkheid dat bepaalde informatie niet van toepassing is of na verloop van tijd niet meer correct is. De Cel Media-innovatie aanvaardt dan ook geen enkele aansprakelijkheid voor enige directe of indirecte schade welke kan ontstaan door het nemen van beslissingen of het ondernemen van acties op basis van de in deze slides verstrekte informatie.



Classificatie voor de Vlaamse portaal

- n Wat is het doel van classificatie?
- n Hoe beschrijven / classificeren / (terug)vinden?
- n Manieren van classificeren:
 - gebruik van slechts één eigenschap of descriptor
 - gebruik van meerdere descriptoren: “facetten”
 - wat zijn facetten?
 - voordelen van facetten
- n Voorbeelden van het (minder) goed gebruik van facetten
- n Welke facetten gebruiken op een e-government portaal?
- n Voorstel voor facetten op de Vlaamse portaal
- n Hoe facetten op de Vlaamse portaal krijgen?





Wat is het doel van classificatie?

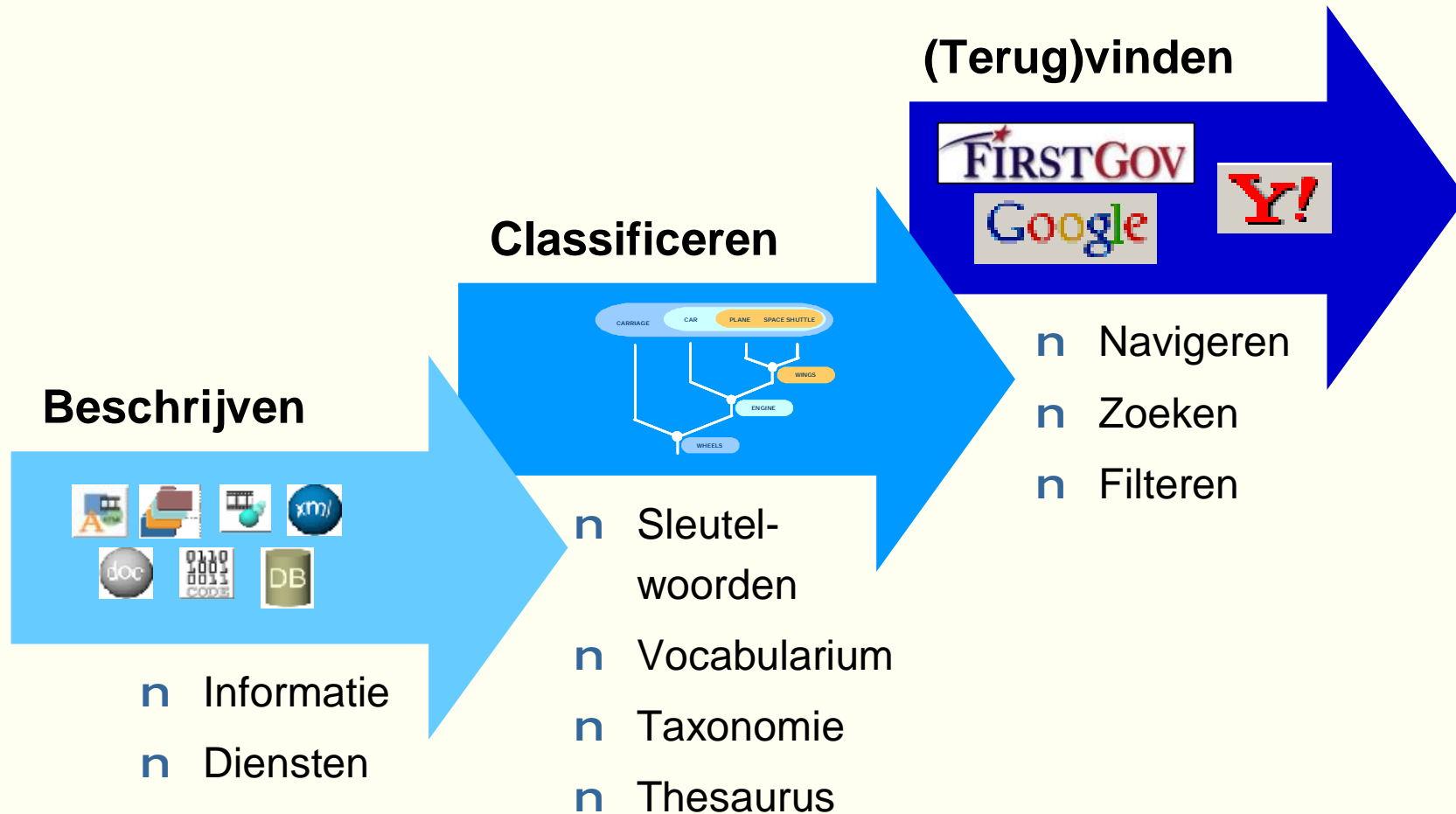

Doel: het (terug)vinden van de juiste informatie en/of de juiste dienst op het juiste moment om een probleem op te lossen



Hoe beschrijven?

- n** Door **metadata** toe te kennen aan een informatie of een dienst
- vastleggen van één of meerdere karakteristieke eigenschappen (**descriptoren**)
 - toekennen van één of meerdere waarden aan deze descriptoren





Hoe classificeren?

n Door toekennen van waarde(n) aan descriptoren genomen uit:

– **vrije sleutelwoorden**

- vrij gekozen beschrijvende woorden of uitdrukkingen

– **gecontroleerd vocabularium**

- door een autoriteit vastgelegde woorden of uitdrukkingen
- ondubbelzinnige termen, zoniet: ondubbelzinnige term vastleggen
- niet-redundante termen, zoniet: voorkeurterm en alternatieven vastleggen
 - use / use for (USE / UF) *vb. eten USE voedsel*

– **taxonomie**

- gecontroleerd vocabularium, georganiseerd in een hiërarchie
- ouder-kind relaties (klasse-instantie, geheel-onderdeel, genus-soort, ...)
 - narrower term / broader term (NT / BT) *vb. welzijn NT kinderwelzijn*

– **thesaurus**

- taxonomie met bijkomende associatieve relaties
- “houdt verband met”, “is het tegengestelde van”, ...
 - related term (RT) *vb. adoptie RT pleeggezin*



Hoe (terug)vinden?

n Ideaal is: zelfde classificatie gebruiken voor

- opslag en archivering
- navigeren en zoeken

n In de praktijk: verschillende classificaties

- classificatie voor **opslag en archivering**
 - veel fijner, minder ruis toegelaten
 - gericht op gebruik door “professionelen”
- classificatie voor **navigeren en zoeken**
 - veel grover, meer ruis toegelaten
 - gericht op gebruik door “niet-professionelen”

n Wat is een goeie classificatie voor navigeren en zoeken?

- veel gebruikt: één descriptor, één ingewikkelde hiërarchie van waarden
- beter: meerdere descriptoren, elk eenvoudige hiërarchie van waarden



Eén descriptor, ingewikkelde hiërarchie

n Yahoo: 2 manieren om onderwijsinstellingen te classificeren

Web Site Directory - Sites organized by subject

[Suggest your site](#)

Business & Economy

[B2B](#), [Finance](#), [Shopping](#), [Jobs](#)...

Regional

[Countries](#), [Regions](#), [US States](#)...

Computers & Internet

[Internet](#), [WWW](#), [Software](#), [Games](#)...

Society & Culture

[People](#), [Environment](#), [Religion](#)...

News & Media

[Newspapers](#), [TV](#), [Radio](#)...

Education

[College and University](#), [K-12](#)...

Entertainment

[Movies](#), [Humor](#), [Music](#)...

Arts & Humanities

[Photography](#), [History](#), [Literature](#)...

Recreation & Sports

[Sports](#), [Travel](#), [Autos](#), [Outdoors](#)...

Science

[Animals](#), [Astronomy](#), [Engineering](#)...

Health

[Diseases](#), [Drugs](#), [Fitness](#)...

Social Science

[Languages](#), [Archaeology](#), [Psychology](#)...

Government

[Elections](#), [Military](#), [Law](#), [Taxes](#)...

Reference

[Phone Numbers](#), [Dictionaries](#), [Quotations](#)...

op basis van *plaats (Regional)* en *onderwijsvorm (Education)*

- 2 descriptoren, elk met waarden georganiseerd in een sterke hiërarchie
- worden samengenomen in 1 enkele descriptor, waarbij de 2 hiërarchieën op een heel ingewikkelde manier in 1 enkele hiërarchie worden geperst



Eén descriptor, ingewikkelde hiërarchie

Education

[Directory](#) > [Education](#)

Higher Education

[Directory](#) > [Education](#) > [Higher Education](#)

Colleges and Universities

[Directory](#) > [Education](#) > [Higher Education](#) > [Colleges and Universities](#)

U.S. Colleges and Universities

[Directory](#) > [Education](#) > [Higher Education](#) > [Colleges and Universities](#) > **United States**

U.S. Public Colleges and Universities

[Directory](#) > [Education](#) > [Higher Education](#) > [Colleges and Universities](#) > [United States](#) > **Public**

sprong naar totaal andere hiërarchie

Alabama > Public Colleges and Universities

[Directory](#) > [Regional](#) > [U.S. States](#) > [Alabama](#) > [Education](#) > [College and University](#) > [Public](#)

sprong naar totaal andere tak in zelfde hiërarchie

Alabama > Montgomery > Alabama State University

[Directory](#) > [Regional](#) > [U.S. States](#) > [Alabama](#) > [Cities](#) > [Montgomery](#) > [Education](#) > [College and University](#) > [Public](#) > [Alabama State University](#)



Eén descriptor, ingewikkelde hiërarchie

Regional

[Directory](#) > [Regional](#)

U.S. States

[Directory](#) > [Regional](#) > [U.S. States](#)

Alabama

[Directory](#) > [Regional](#) > [U.S. States](#) > [Alabama](#)

Alabama > Education

[Directory](#) > [Regional](#) > [U.S. States](#) > [Alabama](#) > **Education**

Alabama > Education > College and University

[Directory](#) > [Regional](#) > [U.S. States](#) > [Alabama](#) > [Education](#) > [College and University](#)

Alabama > Public Colleges and Universities

[Directory](#) > [Regional](#) > [U.S. States](#) > [Alabama](#) > [Education](#) > [College and University](#) > [Public](#)

sprong naar totaal andere tak in zelfde hiërarchie

Alabama > Montgomery > Alabama State University

[Directory](#) > [Regional](#) > [U.S. States](#) > [Alabama](#) > [Cities](#) > [Montgomery](#) > [Education](#) > [College and University](#) > [Public](#) > [Alabama State University](#)



Meerdere descriptoren of "facetten"

n Wat zijn facetten?

- descriptoren waarvan de waarden (zo) orthogonaal (mogelijk) op elkaar staan
 - een waarde hoort bij één en slechts één facet
 - mogelijks onderling exclusief: sommige waarden voor een facet zijn niet toegelaten bij sommige waarden voor één of meerdere andere facetten
 - vb. "vegetarische" keuken kan geen "vlees" hoofdingrediënten hebben
- waarden kunnen komen uit:
 - vrije sleutelwoorden
 - gecontroleerd vocabularium
 - taxonomie
 - thesaurus

maar: hoe meer niveaus en hoe talrijker de onderlinge relaties, hoe ingewikkelder het wordt!





Meerdere descriptorren of "facetten"

FACETTEN

meal types

- Breakfast
- Brunch
- Lunch
- Supper
- Dinner
- Snack

main ingredients

- Chocolate
- Dairy
- Fruits
- Grains
- Meat & Seafood
- Nuts
- Olives
- Pasta
- Spices & Seasonings
- Vegetables

cuisines

- African
- American
- Asian
- Caribbean
- Continental
- Eclectic/
Fusion/
International
- Jewish
- Latin American
- Mediterranean
- Middle Eastern
- Vegetarian

courses

- Appetizers
- Beverages
- Breads
- Cheese
- Cocktails
- Desserts
- Fish & Shellfish
- Fruit
- Hors d'oeuvres
- Meat
- Pasta
- Salad
- Sandwiches
- Soup
- Vegetables

cooking methods

- Advanced
- Bake
- Broil
- Fry
- Grill
- Marinade
- Microwave
- No Cooking
- Poach
- Quick
- Roast
- Sauté
- Slow
Cooking
- Steam
- Stir-fry

WAARDEN uit gecontroleerd vocabularium / taxonomie / thesaurus



Voordelen van facetten

n Wat is de kracht van facetten?

groot classificierend vermogen

- 5 van elkaar onafhankelijke facetten met elk 10 waarden hebben samen hetzelfde onderscheidend vermogen als 1 hiërarchie met 100.000 ($= 10^5$) verschillende waarden
 - gemakkelijker te onderhouden
 - gemakkelijker te begrijpen

n Waarom facetten gebruiken?

vlotter en gericht navigeren

- intuïtieve manier van navigeren
- resultaat in minimaal aantal stappen

verbeteren van de zoekprecisie

- zoekresultaten in context plaatsen
- gelijkaardige zoekresultaten suggereren



(Minder) goed gebruik van facetten

epicurious The World's Greatest Recipe Collection
Home | Eat | Drink | Learn | Shop | **Recipes** | Restaurants | Bon Appétit

Browse

Here you may browse more than 16,000 recipes — much as you would leaf through your favorite cookbook for inspiration, only better. As you explore, you may filter and narrow the recipes by category.

MAIN INGREDIENT

Beans, Beef, Berries, Cheese, Chocolate, Citrus, Dairy, Eggs, Fish, Fruits, Garlic, Ginger, Grains, Greens, Herbs, Lamb, Mushrooms, Mustard, Nuts, Olives, Onions, Pasta, Peppers, Pork, Potatoes, Poultry, Rice, Shellfish, Tomatoes, Vegetables

CUISINE

African, American, Asian, Caribbean, Eastern European, French, Greek, Indian, Italian, Jewish, Mediterranean, Mexican, Middle Eastern, Scandinavian, Spanish

SPECIAL CONSIDERATIONS

Kid-Friendly, Low Fat, Meatless

PREPARATION METHOD

Advance, Bake, Broil, Fry, Grill, Marinade, Microwave, No Cook, Poach, Quick, Roast, Sauté, Slow Cook, Steam, Stir Fry

SEASON/OCCASION

Christmas, Easter, Fall, Fourth of July, Hanukkah, New Year's, Picnics, Spring, Summer, Superbowl, Thanksgiving, Valentine's Day Winter

COURSE/DISH

Appetizers, Bread, Breakfast, Brunch, Condiments, Cookies, Desserts, Hors d'Oeuvres, Main Dish, Salads, Sandwiches, Sauces, Side Dish, Snacks, Soup, Vegetables

- û Facetten kunnen in willekeurige volgorde gekozen worden
- û Facetten zijn niet meer dan één enkel niveau diep
- û Facetten zijn niet geïntegreerd met de zoekmogelijkheid
- û Eindresultaten van navigatie (recipes) zijn doodlopend
 - geen “zie ook nog” doorverwijzingen naar gelijkaardige recepten



(Minder) goed gebruik van facetten

[Browse](#) > [Poultry](#)

Refine by : [Course / Meal](#) | [Preparation](#) | [Cuisine](#) | [Season / Occasion](#)

Appetizers (98)	Brunch (6)	Main Dish (1163)	Sauce (14)	Soup (114)
Bread (2)	Condiments (3)	Salad (97)	Side (21)	Vegetables (2)
Breakfast (2)	Hors d'Oeuvres (59)	Sandwiches (61)	Snacks (5)	

[1985 CHICKEN PIE WITH BISCUIT CRUST](#)

Gourmet January 1991

[A NINETIES TWIST TO A GRANDMOTHER'S ROAST CHICKEN](#)

Jewish Cooking in America September 1998

[ACAPULCO CHICKEN](#)

Bon Appétit

[ACCIDENTAL CHICKEN](#)

Gourmet December 1997

[ACHIOTE BUTTER-BASTED TURKEY WITH ANCHO CHILI GRAVY](#)

Bon Appétit November 1997

[ACHIOTE CHICKEN SKEWERS WITH GUAVA SAUCE](#)

Bon Appétit September 2001

[ALL AMERICAN TURKEY](#)

Simply Delicious® by **Sheila Lukins** **PARADE®**

Search These 1454 Recipes
 Search All Recipes
[Search Strategies](#)

ADVERTISEMENT

**YOUR
DAILY
ALLOWANCE
OF AWARD-
WINNING
CUISINE.**

MGM GRAND.
THE CITY OF ENTERTAINMENT

maximum Vegas



(Minder) goed gebruik van facetten

[Browse](#) > [Poultry](#) > [Hors d'Oeuvres](#)

Refine by : [Preparation](#) | [Cuisine](#) | **Season / Occasion**

Advance (5)	Broil (5)	Marinade (5)	Roast (4)	Slow Cook (1)
Bake (15)	Fry (2)	No Cook (2)	Saute (6)	Steam (1)
Barbecue (4)	Grill (9)	Quick (9)		

[BRANDIED CHICKEN LIVER PATE](#)

Gourmet March 1996

[BUFFALO WINGS](#)

Epicurious January 1998

[CHICKEN AND BEEF SATES](#)

Gourmet March 1997

[CHICKEN AND MUSHROOM QUESADILLAS](#)

Bon Appétit July 1999

[CHICKEN LIVER CROSTINI](#)

Bon Appétit May 2000

[CHICKEN LIVER PATE](#)

Gourmet January 1998

[CHICKEN LIVER PATE](#)

Gourmet November 1998

Search These 59 Recipes
 Search All Recipes
[Search Strategies](#)

ADVERTISEMENT





(Minder) goed gebruik van facetten

[Browse](#) > [Poultry](#) > [Hors d'Oeuvres](#)

Refine by : [Preparation](#) | [Cuisine](#) | **Season / Occasion**

[Christmas \(4\)](#)

[New Years \(1\)](#)

[Spring \(16\)](#)

[Super Bowl \(3\)](#)

[Winter \(17\)](#)

[Fall \(8\)](#)

[Picnics \(4\)](#)

[Summer \(18\)](#)

[Thanksgiving \(1\)](#)

[BRANDIED CHICKEN LIVER PATE](#)

Gourmet March 1996

[BUFFALO WINGS](#)

Epicurious January 1998

[CHICKEN AND BEEF SATES](#)

Gourmet March 1997

[CHICKEN AND MUSHROOM QUESADILLAS](#)

Bon Appétit July 1999

[CHICKEN LIVER CROSTINI](#)

Bon Appétit May 2000

[CHICKEN LIVER PATE](#)

Gourmet January 1998

[CHICKEN LIVER PATE](#)

Gourmet November 1998

[Search These 59 Recipes](#)

[Search All Recipes](#)

[Search Strategies](#)

ADVERTISEMENT

Discover how
THE BOLD LOOK OF KOHLER®





(Minder) goed gebruik van facetten

[Browse](#) > [Poultry](#) > keyword: rice

1 - 15 of 172 | [Next](#) >

[CARB OPTIONS-Use as part of a low carb diet](#)

— From the makers of CARB OPTIONS products

YUCATAN-STYLE CHICKEN, LIME, AND ORZO SOUP 
Bon Appetit March 2004

LOBSTER, SOY CHICKEN AND MANGO SALAD
Reprinted with permission from Rockpool

CAJUN CHICKEN STEW 
Gourmet May 2004

VELVET CHICKEN 
Gourmet May 2004

ORANGE CHICKEN WITH GOLDEN RAISINS AND FIGS
A Fistful of Lentils March 2002

Start New Search

All words

[Search Strategies](#)

ADVERTISEMENT

epicurious SHOP

LET'S GRILL!

SEE WHAT'S NEW
FOR THE 'CUE:

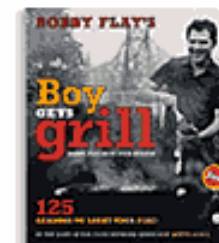

[Know-How](#)



[Our Favorites](#)

n “Gevogelte gerechten met rijst” bezitten welke waarden voor hun facetten?



Goed gebruik van facetten

- n Gebruiker is in staat om in een willekeurige volgorde facetten te kiezen
- n Bij iedere keuze van een waarde voor een facet, toon enkel de relevante waarden voor de andere facetten
- n Toon niet alle mogelijke waarden voor een facet, maar enkel de meest relevante/meest gekozen waarden
- n Toon steeds het aantal gevonden documenten
- n Integreer de facetten nauw met de zoekmogelijkheid



Goed gebruik van facetten bij navigeren

BROWSE

- ▶ Special offers
- ▶ Red
- ▶ Champagne
- ▶ More types
- ▶ Mixed cases
- ▶ White
- ▶ Sparkling wine

COUNTRY

- ▶ Australia
- ▶ Chile
- ▶ France
- ▶ Italy
- ▶ New Zealand
- ▶ S. Africa
- ▶ Spain
- ▶ USA
- ▶ More countries

PRICE PER BOTTLE

- ▶ Up to £6
- ▶ £5-£7
- ▶ £7-£10
- ▶ £10 and over

GRAPE

- ▶ Cabernet sauvignon
- ▶ Chardonnay
- ▶ Merlot
- ▶ Reisling
- ▶ Sauvignon blanc
- ▶ Shiraz
- ▶ More grape varieties

Narrow search within AUSTRALIA

- ▶ Red
- ▶ White
- ▶ Sparkling wine
- ▶ Special offers
- ▶ Mixed cases

PRICE PER BOTTLE

- ▶ Under £6
- ▶ £5 - £7
- ▶ £7 - £10
- ▶ Over £10

GRAPE

- ▶ Cabernet Sauvignon
- ▶ Chardonnay
- ▶ Merlot
- ▶ Sauvignon Blanc
- ▶ Shiraz
- ▶ Grenache
- ▶ More grapes

STYLE

- ▶ White/Rosé
- ▶ Medium
- ▶ Medium dry
- ▶ Dry
- ▶ Very dry
- ▶ Red
- ▶ Light fruity
- ▶ Medium light
- ▶ Medium full
- ▶ Full bodied
- ▶ Dry white

MORE OPTIONS

- ▶ Award
- ▶ Special diet
- ▶ Brand
- ▶ In the Press
- ▶ Region

AUSTRALIA

showing 119 wines - choose from the list below or narrow your search on the left

Featured wine

[Penfolds Barossa Valley Rwt Shiraz 75cl](#)



CASE OF 6 x 75cl BOTTLES (equivalent to £37.99 per bottle)

Per case: £227.94

Elegant, aromatic and intensely flavoured, this is top class Oz Shiraz. Drink now or keep up to 5 yrs.

[info](#)

[add](#)

Showing wines 1 - 10:

Best sellers

Sort by: 1 2 3 4 5 Next

[Jacobs Creek Dry Riesling 750ml](#)

CASE OF 6 x BOTTLES (equivalent to £5.28 per bottle)

Per case: £31.69

Dry, tangy Riesling with lemon and lime flavours. Perfect for summer drinking or parties.

[info](#)

Bronze Medal Winner

[add](#)

<http://www.tesco.com/winestore/>

n In 2 tot 4 stappen een resultaat

n Geen doodlopende punten



Zelfde resultaat op 2 manieren: manier 1

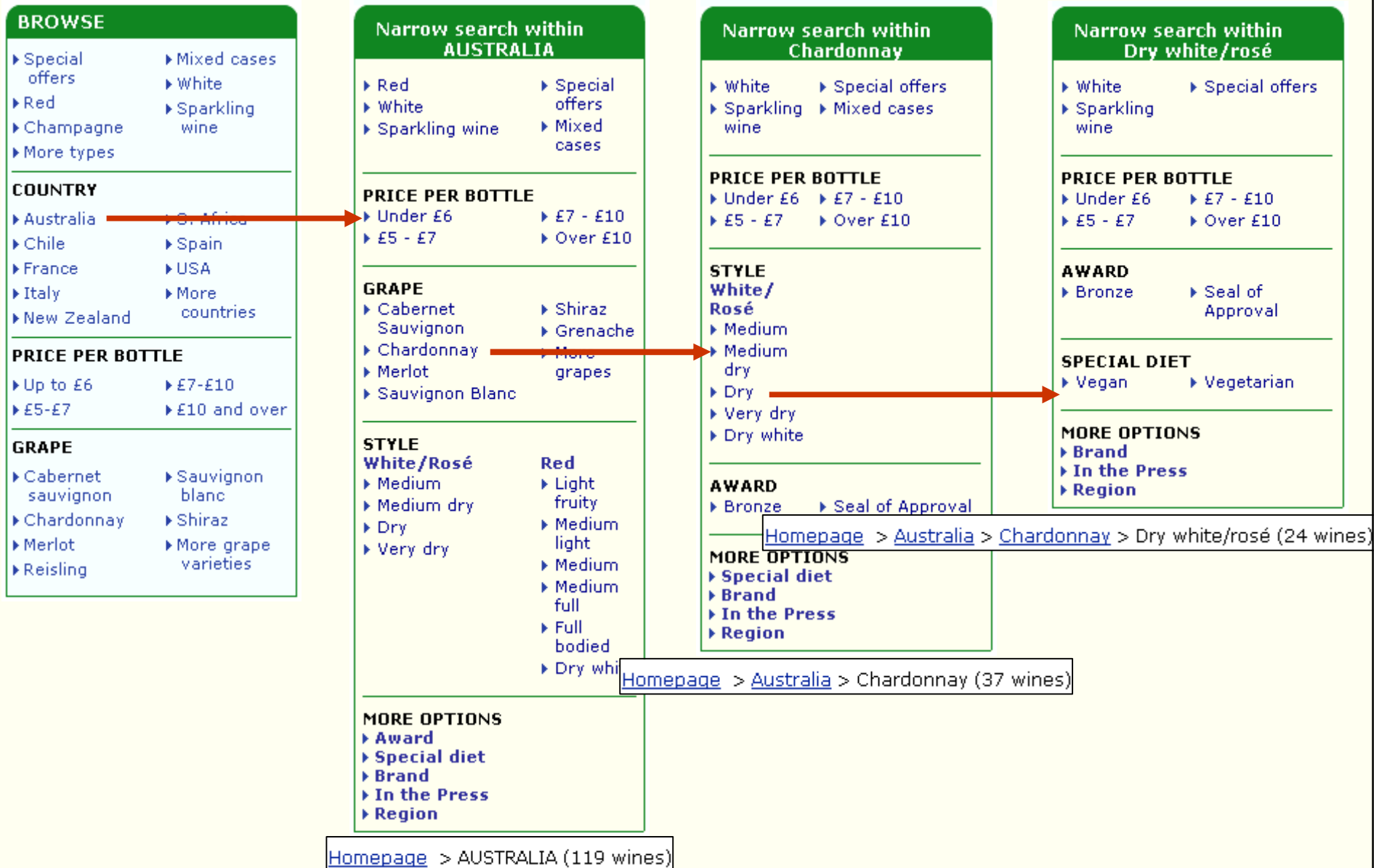



Zelfde resultaat op 2 manieren: manier 2

BROWSE

- ▶ Special offers
- ▶ Red
- ▶ Champagne
- ▶ More types
- ▶ Mixed cases
- ▶ White
- ▶ Sparkling wine

COUNTRY

- ▶ Australia
- ▶ Chile
- ▶ France
- ▶ Italy
- ▶ New Zealand
- ▶ S. Africa
- ▶ Spain
- ▶ USA
- ▶ More countries

PRICE PER BOTTLE

- ▶ Up to £6
- ▶ £5-£7
- ▶ £7-£10
- ▶ £10 and over

GRAPE

- ▶ Cabernet sauvignon
- ▶ Chardonnay
- ▶ Merlot
- ▶ Reisling
- ▶ Sauvignon blanc
- ▶ Shiraz
- ▶ More grape varieties

Narrow search within AUSTRALIA

- ▶ Red
- ▶ White
- ▶ Sparkling wine
- ▶ Special offers
- ▶ Mixed cases

PRICE PER BOTTLE

- ▶ Under £6
- ▶ £5 - £7
- ▶ £7 - £10
- ▶ Over £10

GRAPE

- ▶ Cabernet Sauvignon
- ▶ Chardonnay
- ▶ Merlot
- ▶ Sauvignon Blanc
- ▶ Shiraz
- ▶ Grenache
- ▶ More grapes

STYLE

White/Rosé	Red
▶ Medium	▶ Light fruity
▶ Medium dry	▶ Medium light
▶ Dry	▶ Medium full
▶ Very dry	▶ Full bodied
	▶ Dry white

MORE OPTIONS

- ▶ Award
- ▶ Special diet
- ▶ Brand
- ▶ In the Press
- ▶ Region

[Homepage](#) > AUSTRALIA (119 wines)

Narrow search within Dry white/rosé

- ▶ White
- ▶ Sparkling wine
- ▶ Special offers

PRICE PER BOTTLE

- ▶ Under £6
- ▶ £5 - £7
- ▶ £7 - £10
- ▶ Over £10

GRAPE

- ▶ Chardonnay
- ▶ Riesling
- ▶ Sauvignon Blanc
- ▶ Colombard
- ▶ Moscato
- ▶ Pinot Noir
- ▶ More grapes

AWARD

- ▶ Gold
- ▶ Bronze
- ▶ Seal of Approval

MORE OPTIONS

- ▶ Special diet
- ▶ Brand
- ▶ In the Press
- ▶ Region

[Homepage](#) > [Australia](#) > [Dry White/rosé](#) > Chardonnay (24 wines)

[Homepage](#) > [Australia](#) > Dry white/rosé (37 wines)

Narrow search within Chardonnay

- ▶ White
- ▶ Sparkling wine
- ▶ Special offers

PRICE PER BOTTLE

- ▶ Under £6
- ▶ £5 - £7
- ▶ £7 - £10
- ▶ Over £10

AWARD

- ▶ Bronze
- ▶ Seal of Approval

SPECIAL DIET

- ▶ Vegan
- ▶ Vegetarian

MORE OPTIONS

- ▶ Brand
- ▶ In the Press
- ▶ Region



Goed gebruik van facetten bij zoeken

SEARCH GO

Keyword Search
Search Within Results Reset Search

163 items matching result
 Keyword contains vase
Narrow Your Search

Category
└ Fortunoff
• [Tabletop & Giftware](#) (162)

Brand

• Beverly Clark (1)	• Mikasa (2)
• Cristal J.G.Durand (5)	• Miller Rogaska (5)
• Empire Silver (1)	• Nambe (8)
• Galway (1)	• Orrefors (5)
• Hoya (6)	• Rosenthal (3)
• Kosta Boda (14)	• Swarovski (2)
• Lalique (9)	• Vera Wang (7)
• Lenox (33)	• Waterford (12)
• Marquis (7)	• kate spade (4)

Price Range

• \$100 to \$200 (35)	• \$50 to \$100 (40)
• \$200 to \$300 (16)	• \$50 to \$60 (5)
• \$2000 to \$3000 (2)	• \$500 to \$600 (2)
• \$300 to \$400 (4)	• \$700 to \$800 (1)
• \$400 to \$500 (4)	• Less than \$50 (40)

Keyword Search
Search Within Results Reset Search

5 items matching result
 Keyword contains vase
 Brand is Cristal J.G.Durand

Narrow Your Search

Category
└ Fortunoff
• [Tabletop & Giftware](#) (5)

Price Range
• [\\$50 to \\$100](#) (1) • [Less than \\$50](#) (4)

Keyword Search
Search Within Results Reset Search

1 item matching result
 Keyword contains vase
 Brand is Cristal J.G.Durand
 Price Range is \$50 to \$100

Narrow Your Search

Category
└ Fortunoff
• [Tabletop & Giftware](#) (1)



<http://www.fortunoff.com/>



Facet-achtige navigatie bij FirstGov (USA)

FIRSTGOV.gov
The U.S. Government's Official Web Portal

Search
in

[Home](#) [About Us](#) [Site Map](#) [Help](#) [Español](#) [Other Languages](#) Welcome from President Bush



for **Citizens**

for **Businesses and Nonprofits**

for **Federal Employees**

Government-to-Government

SOORT DIENST

By Organization »

- A-Z Agency Index
- Federal Executive
- Federal Legislative
- Federal Judicial
- Cross-Agency Portals
- State Government
- Local Government
- Tribal Government

Contact Your Government »

- E-mail
- Phone
- In-Person

[more](#)

Reference Center »

- Data & Statistics
- Government Forms
- Graphics and Photos
- Laws & Regulations

[more](#)

Also of Interest...



THEMA

[Home](#) > [Businesses and Nonprofits](#)

Businesses & Nonprofits: **Get It Done Online!**

- Contract with the U.S. Government
- File Taxes Online
- File Wage Reports
- Free Newsletters
- Get an Export License
- Get Online Training
- Get a State Business License
- Register Employer ID Number
- Verify Employees' Social Security Number

[More Online Services](#)



DOELGROEP

Information by Topic »

- Buy from the Government
- Data and Statistics
- Developing a Business
- Exporting
- Financial Assistance
- Foreign Businesses in the U.S.
- Frequently Asked Questions
- Industries and Professions
- International Trade
- Laws and Regulations
- Managing a Business
- Sell to the Government
- State Licensing
- State Programs
- Taxes
- Workplace Issues



SOORT INFORMATIE

By Audience »

- Big Business
- Minority Businesses
- Nonprofit Organizations
- Self-Employed
- Small Businesses
- Veterans in Business

[More Audiences](#)

Business Library »

- Better Business Bureau
- Corporate Contacts
- Data & Statistics
- Online Bookstore
- Workplace Posters

[More Resources](#)

Top Requests

Business Loans

In Focus

Service-Disabled Veterans
GSA expands opportunities for service-disabled, veteran-owned small businesses.
[Read More](#)



Bijkomende navigatie bij FirstGov (USA)



Search

in

[Home](#) [About Us](#) [Site Map](#) [Help](#) [Español](#) [Other Languages](#) Welcome from President Bush



for **Citizens**

for **Businesses and Nonprofits**

for **Federal Employees**

Government-to-Government

ORGANISATIE STRUCTUUR

By Organization »

- A-Z Agency Index
- Federal Executive
- Federal Legislative
- Federal Judicial
- Cross-Agency Portals
- State Government
- Local Government
- Tribal Government

Contact Your Government »

- E-mail
- Phone
- In-Person

[more](#)

Reference Center »

- Data & Statistics
- Government Forms
- Graphics and Photos
- Laws & Regulations

[more](#)

Also of Interest...



MEEST GEVRAAGDE INFO/DIENSTEN

IN DE KIJKER GEPLAATSTE INFO/DIENSTEN

[Home](#) > [Businesses and Nonprofits](#)

Businesses & Nonprofits: **Get It Done Online!**

- Contract with the U.S. Government
- File Taxes Online
- File Wage Reports
- Free Newsletters
- Get an Export License
- Get Online Training
- Get a State Business License
- Register Employer ID Number
- Verify Employees' Social Security Number

[More Online Services](#)



Information by Topic »

- Buy from the Government
- Data and Statistics
- Developing a Business
- Exporting
- Financial Assistance
- Foreign Businesses in the U.S.
- Frequently Asked Questions
- Industries and Professions
- International Trade
- Laws and Regulations
- Managing a Business
- Sell to the Government
- State Licensing
- State Programs
- Taxes
- Workplace Issues



By Audience »

- Big Business
- Minority Businesses
- Nonprofit Organizations
- Self-Employed
- Small Businesses
- Veterans in Business

[More Audiences](#)

Business Library »

- Better Business Bureau
- Corporate Contacts
- Data & Statistics
- Online Bookstore
- Workplace Posters

[More Resources](#)

Top Requests

In Focus

Service-Disabled Veterans
GSA expands opportunities for service-disabled, veteran-owned small businesses.
[Read More](#)



Facet-achtige navigatie bij Directgov (UK)

Directgov

Search This site

[Advanced Search](#)

- [Directgov home](#)
- [Info for...](#)
- [Info about...](#)
- [Quickfind](#)
- [Newsroom](#)

Wednesday, 26 May 2004

Welcome to Directgov

The place to turn to for the latest and widest range of public service information

SOORT DIENST

THEMA

DOELGROEP

Choose a topic

- ▶ Full list of topics
- ▶ Britons abroad
- ▶ Businesses (external link)
- ▶ Employment
- ▶ Health and well-being
- ▶ Home and community
- ▶ Learning
- ▶ Money
- ▶ Over 50s

Directories and reference

-  Search the site or use the directories below
- ▶ Quickfind
 - ▶ A-Z of central government
 - ▶ A-Z of local councils
 - ▶ N. Ireland, Scotland and Wales
 - ▶ Popular forms
 - ▶ Browse by subject

Do it online

- ▶ Full list of services
- ▶ Find a job
- ▶ Do your tax returns
- ▶ Report suspect activity to MIS
- ▶ Book a driving test
- ▶ Check the weather (external link)
- ▶ Get foreign travel advice
- ▶ Search family records
- ▶ Get medical advice

Parents

- ▶ Go to this section...
- ▶ Having a baby
- ▶ Adoption and fostering
- ▶ Child safety
- ▶ Schools and learning
- ▶ Parental leave

Motorists

- ▶ Go to this section...
- ▶ Learning to drive a car
- ▶ Paying your road tax
- ▶ MOT your car
- ▶ Buying and selling your car
- ▶ Motorcyclists

Disabled people and carers

- ▶ Go to this section...
- ▶ Independence at home
- ▶ Special educational needs
- ▶ Money
- ▶ Your rights
- ▶ A-Z index

Focus on... tax, benefits and allowances



Across Directgov you'll find information and services on tax self assessment, jobseekers' allowance, family tax credits, child benefit, road tax, disability living allowance. And more...

- ▶ Info on tax, benefits, allowances and

News headlines

... Jobs face Euro ban ... QC system changes ... Asylum figures fall ...

▶ [Newsroom](#)

Top five queries

- ▶ Jobs and work
- ▶ Passports and travel
- ▶ Tax and money
- ▶ Health and the NHS
- ▶ Cars and motorbikes

Get the most out of Directgov

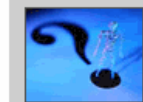

Find out how to get the best from this site

- ▶ [Help with this site](#)

waytolearn.co.uk





Bijkomende navigatie bij Directgov (UK)

Directgov

Search This site

- ▶ Directgov home
- ▶ Info for...
- ▶ Info about...
- ▶ Quickfind
- ▶ Newsroom

Wednesday, 26 May 2004

ORGANISATIE STRUCTUUR

Welcome to Directgov

The place to turn to for the latest and widest range of public service information

MEEST GEVRAAGDE INFO/DIENSTEN

Choose a topic

- ▶ Full list of topics
- ▶ Britons abroad
- ▶ Businesses (external link)
- ▶ Employment
- ▶ Health and well-being
- ▶ Home and community
- ▶ Learning
- ▶ Money
- ▶ Over 50s

Directories and reference

- Search the site or use the directories below
- ▶ Quickfind
 - ▶ A-Z of central government
 - ▶ A-Z of local councils
 - ▶ N. Ireland, Scotland and Wales
 - ▶ Popular forms
 - ▶ Browse by subject

Do it online

- ▶ Full list of services
- ▶ Find a job
- ▶ Do your tax returns
- ▶ Report suspect activity to MIS
- ▶ Book a driving test
- ▶ Check the weather (external link)
- ▶ Get foreign travel advice
- ▶ Search family records
- ▶ Get medical advice

News headlines

... Jobs face Euro ban ... QC system changes ... Asylum figures fall ...

▶ Newsroom

Top five queries

- ▶ Jobs and work
- ▶ Passports and travel
- ▶ Tax and money
- ▶ Health and the NHS
- ▶ Cars and motorbikes

Get the most out of Directgov

Find out how to get the best from this site

▶ Help with this site

Parents

- ▶ Go to this section...
- ▶ Having a baby
- ▶ Adoption and fostering
- ▶ Child safety
- ▶ Schools and learning
- ▶ Parental leave

Motorists

- ▶ Go to this section...
- ▶ Learning to drive a car
- ▶ Paying your road tax
- ▶ MOT your car
- ▶ Buying and selling your car
- ▶ Motorcyclists

Disabled people and carers

- ▶ Go to this section...
- ▶ Independence at home
- ▶ Special educational needs
- ▶ Money
- ▶ Your rights
- ▶ A-Z index

Focus on... tax, benefits and allowances



Across Directgov you'll find information and services on tax self assessment, jobseekers' allowance, family tax credits, child benefit, road tax, disability living allowance. And more...

- ▶ Info on tax, benefits, allowances and

waytolearn.co.uk





Facet-achtige navigatie bij Overheid.nl

DOELGROEP

SOORT
DIENST

THEMA

Overheid.nl

Over de site Reactie Sitemap Help

De overheid voor

- particulieren
- ondernemers en organisaties
- politici en ambtenaren
- jongeren
- guests

> Overheidsloket

> Overheidsorganisaties

> Overheidsthema's

> Officiële Publicaties

> Wet- en Regelgeving

> Meepraten

> Persberichten

> Vacatures

> Zo werkt de Overheid

Zoeken

op sites van de overheid vind

Uitgebreid zoeken

Wegwijs op deze site

- Weet u ook nooit wanneer u bij **welke overheid** moet zijn? Via de gekleurde knoppen bovenaan deze site en uw postcode maakt u de overheid voor uzelf op maat.
- Wilt u weten waar u bepaalde **vergunningen** of **subsidies** kunt verkrijgen? Maak gebruik van het [overheidsloket](#).
- Zoekt u de volledige tekst van een **wet of regeling**? Zoek via het onderdeel [Wet- en Regelgeving](#).
- Bent u op zoek naar een **CAO**, een **Kamerstuk** of een **Staatsblad**? Ga naar [Officiële publicaties](#).

De beste ingang naar de overheid op internet

In de schijnwerpers

Wilt u weten waarom en op wie u moet stemmen op 10 juni? Op de website "U komt toch ook?" leest u alles over de [Europese verkiezingen](#).

Chatten met ministers kan via de [Publieke Verantwoording](#). Maar u kunt ook chatten met wethouders in bijvoorbeeld de gemeente [Ede](#), [Middelburg](#) en [Tilburg](#).

Op de website [Andere Overheid](#) laat minister Thom de Graaf zien hoe de regering de Nederlandse overheid de komende jaren wil gaan moderniseren.

[Eerder in de schijnwerpers...](#)

Nieuws van de centrale overheid

▶ Campagne: Vrij veilig	04-06-2004
▶ Wetsvoorstel bestuurlijke boete arbeidstijdenwet	03-06-2004
▶ Joke Smit-prijs	03-06-2004
▶ Donner: maatregelen na ontvoering Wei Wei Hu	03-06-2004
▶ Balkenende 'optimistisch' over Europese grondwet	03-06-2004
▶ Plan van aanpak voor 'vrijplaatsen'	03-06-2004

Het nieuws wordt geleverd door:

Postbus

BEL GRATIS 0800 - 8051
ma. t/m vrij. van
9 tot 21 uur

Overheid.nl is een initiatief van de Nederlandse overheid



Facet-achtige navigatie bij Overheid.nl

The screenshot shows the Overheid.nl website interface. At the top, there is a navigation bar with 'Overheid.nl' and links for 'Over de site', 'Reactie', and 'Sitemap'. Below this is a search bar and a 'vind' button. The main content area is titled 'Particulieren' and features a map of the Netherlands. A search box is present with the text 'Of typ uw postcode of plaatsnaam' and an 'ok' button. A legend below the map explains the search results: a blue flag icon for 'lokale of regionale overheid' and a blue flag icon with a plus sign for 'contactgegevens van een overheidsorganisatie'. The search results for 'Gemeente Breda' are displayed in two columns: 'Producten en diensten' and 'Organisaties'. The 'Producten en diensten' list includes: Werk en inkomen, Bouwen en wonen, Belastingen, Klachten, bezwaar en vragen, Kunst en cultuur, Leefomgeving en veiligheid, Leven, reizen en papieren, Milieu, afval en energie, Scholing, vorming en opleiding, Sport en recreatie, Vergunningen en subsidies, Verkeer en vervoer, and Zorg en welzijn. The 'Organisaties' list includes: Gemeente, Waterschap, Provincie, Archief, Belastingdienst, Bibliotheek, Brandweer, Politie, Ministeries, Rechtspraak en OM, and Zorg- en welzijnsinstellingen. A legend for 'Politiek en bestuur' is also visible, listing: Meepraten en invloed uitoefenen, Gemeentebestuur, Provinciebestuur, Waterschapsbestuur, Eerste en Tweede Kamer, Regering, and Politieke partijen.

n Eerst opdeling naar plaats (tot op niveau van lokale overheid), pas dan naar thema!



Bijkomende navigatie bij Overheid.nl

ORGANISATIE STRUCTUUR

IN DE KIJKER GEPLAATSTE INFO/DIENSTEN

The screenshot shows the Overheid.nl website with a navigation bar at the top. The bar includes a search icon, the text 'Overheid.nl', and five colored buttons: 'particulieren' (orange), 'ondernemers en organisaties' (blue), 'politici en ambtenaren' (yellow), 'jongeren' (green), and 'guests' (red). To the right of the bar are links for 'Over de site', 'Reactie', 'Sitemap', and 'Help'.

On the left side, there is a vertical menu with the following items: 'Overheidsloket', 'Overheidsorganisaties', 'Overheidsthema's', 'Officiële Publicaties', 'Wet- en Regelgeving', 'Meepraten', 'Persberichten', 'Vacatures', and 'Zo werkt de Overheid'. Below this menu is a search box with the text 'Zoeken' and a 'vind' button. Underneath the search box, it says 'op sites van de overheid' and 'Uitgebreid zoeken'.

The main content area is divided into several sections:

- Wegwijs op deze site**: A list of links and text providing navigation tips.
 - Weet u ook nooit wanneer u bij **welke overheid** moet zijn? Via de gekleurde knoppen bovenaan deze site en uw postcode maakt u de overheid voor uzelf op maat.
 - Wilt u weten waar u bepaalde **vergunningen** of **subsidies** kunt verkrijgen? Maak gebruik van het [overheidsloket](#).
 - Zoekt u de volledige tekst van een **wet of regeling**? Zoek via het onderdeel [Wet- en Regelgeving](#).
 - Bent u op zoek naar een **CAO**, een **Kamerstuk** of een **Staatsblad**? Ga naar [Officiële publicaties](#).
- In de schijnwerpers**: A section highlighting current news or events.
 - Wilt u weten waarom en op wie u moet stemmen op 10 juni? Op de website "U komt toch ook?" leest u alles over de [Europese verkiezingen](#).
 - Chatten met ministers kan via de [Publieke Verantwoording](#). Maar u kunt ook chatten met wethouders in bijvoorbeeld de gemeente [Ede](#), [Middelburg](#) en [Tilburg](#).
 - Op de website [Andere Overheid](#) laat minister Thom de Graaf zien hoe de regering de Nederlandse overheid de komende jaren wil gaan moderniseren.
- Nieuws van de centrale overheid**: A list of news items with dates.

• Campagne: Vrij veilig	04-06-2004
• Wetsvoorstel bestuurlijke boete arbeidstijdenwet	03-06-2004
• Joke Smit-prijs	03-06-2004
• Donner: maatregelen na ontvoering Wei Wei Hu	03-06-2004
• Balkenende 'optimistisch' over Europese grondwet	03-06-2004
• Plan van aanpak voor 'vrijplaatsen'	03-06-2004
- Het nieuws wordt geleverd door:** A logo for Postbus 8051, with the text 'BEL GRATIS 0800 - 8051 ma. t/m vrij. van 9 tot 21 uur'.

At the bottom of the page, there is a footer that reads: 'Overheid.nl is een initiatief van de Nederlandse overheid'.



Facet-achtige navigatie bij Vlaamse portaal

LEVENS/CONTACTMOMENTEN

THEMA

DOELGROEP

The screenshot shows the website 'Vlaamse overheid' with a search bar and navigation menu. The main content area is divided into several facets:

- LEVENSMOMENTEN**: A facet with a search bar and a 'BURGER' button. Text: 'zoek je informatie via de momenten in je leven, van kinderen krijgen tot werken, tot ...'.
- CONTACTMOMENTEN**: A facet with a search bar and an 'ONDERNEMING' button. Text: 'zoek informatie via de momenten in het bestaan van je onderneming, van een onderneming oostarten tot ...'.
- THEMA'S**: A list of topics including: .bouwen & wonen, .bedrijven, .werken, .zorg en welzijn, .fiscaliteit, .milieu, .overheid, .mobiliteit, .cultuur, sport en media, .onderwijs en vorming, .wetenschap en technologie.
- DOELGROEPEN**: A list of target groups including: .ouders en jongeren, .migranten, .gehandicapten & zielen, .werkzoekenden, .ambtenaren, .vlamingen in het buitenland, .buitlanders in België, .hollis, .vrouwen.
- ACTUALITEIT**: A section with a 'NIEUWS' sub-section containing news items dated 12 augustus 2002 about 'Besluit over Individuele Materiele Bijstand licht gewijzigd'.
- CAMPAGNES**: A section with a search bar and a dropdown menu for 'andere campagnes'.
- IN DE RIJZER**: A section with a title 'terug naar school / pesten' and text about school safety.

n Wat is het verschil tussen thema's en levens/contactmomenten?



Bijkomende navigatie bij Vlaamse portaal

ORGANISATIE STRUCTUUR

IN DE KIJKER GEPLAATSTE INFO/DIENSTEN

- n Merk op: organisatiestructuur was geen navigatiemiddel maar enkel verwijzing naar de adressengids

The screenshot shows the website 'Vlaamse overheid' in a browser window. The address bar shows the URL: <http://portal.vlaanderen.be>. The navigation menu includes: **OVERZIEDEN** (highlighted with a green box), CONTACT, VAGATURES, DE VLAAMSE INFOLIJN, MIJN VLAANDEREN.BE, and NIEUWS. Below the navigation is a search bar with the text 'Zoek op trefwoord of voer een zin in.' and a 'start' button. The main content area is divided into several sections: 'LEVENSMOMENTEN' (with a 'BURGER' button), 'CONTACTMOMENTEN' (with an 'ONDERNEMING' button), 'THEMA'S' (listing topics like .bouwen & .wonen, .mobiliteit, .cultuur, sport en media, .bedrijven, .onderwijs en vorming, .zorg en welzijn, .wetenschap en technologie, .fiscaliteit, .milieu, .overheid), 'rondleiding op de nieuwe portaalsite' (with a button 'uw digitaal loket mijn vlaanderen.be'), 'gemeentelijke sites', 'DOELGROEPEN' (listing groups like .ouders en jongeren, .migranten, .gehandicapten & zielen, .werkzoekenden, .vlamingen in het buitenland, .buitelanders in België, .hobby's, .vrouwen, .ambtenaren), 'ACTUALITEIT', 'NIEUWS' (with a list of news items dated 12 augustus 2002), 'CAMPAGNES' (with a list of campaigns like 'kleumijk vlaanderen'), and 'IN DE KIJKER' (with a section 'terug naar school / pesten' highlighted with a green box). The 'IN DE KIJKER' section contains the text: 'pesten op school, ben jij het slachtoffer of je hebt een kind dat zwaar gepest wordt op school, hier vind je alle informatie die hier toe betrekking heeft.' and links for 'Info voor de ouders', 'Info voor de scholen', 'Begeleiding', and 'Vrijgroepen'.



Hiërarchische navigatie bij Vlaamse portaal

THEMA



Vlaanderen.be

uw wegwijzer binnen de Vlaamse overheid

| A A A

| [over deze site](#) | [contact](#) | [zoek](#) | [Flanders.be](#)

U bent hier: [startpagina](#) > bouwen & wonen

Hier vindt u een overzicht van verwijzingen naar informatie over het thema **bouwen en wonen** en van de meest gestelde vragen daarover aan de Vlaamse Infolijn. U kunt ook verder surfen in dit thema via een specifiek subthema.

- > [een woning huren](#)
- > [een woning \(ver\)bouwen](#)
- > [een woning verkopen](#)
- > [een sociale lening of hypotheek afsluiten](#)
- > [een woning kopen](#)
- > [een woning verhuren](#)
- > [verhuizen](#)
- > [een bestaand monument onderhouden](#)

Veelgestelde vragen aan de Vlaamse Infolijn over bouwen en wonen

- » [Gratis verzekering gewaarborgd wonen ?](#)

Bouwen en wonen

Deze website omvat informatie over de steunmaatregelen die u kunt ontvangen en de zaken die u moet weten wanneer u een woning wilt huren, kopen, (ver)bouwen, verkopen, verhuren enz...

- » <http://www.bouwenenwonen.be>

Ruimtelijke ordening

Hier vindt u informatie rond stedenbouwkundige vergunningen en verkavelingsaanvragen. U vindt hier ook een geactualiseerd overzicht van alle planningsprocessen (structuurplannen, ruimtelijke uitvoeringsplannen, afbakeningsprocessen) en openbare onderzoeken die hier verband mee houden...

- » <http://www.ruimtelijkeordering.be>

Vlaamse Huisvestingsmaatschappij

Hier vindt u informatie over het huren en kopen van sociale woningen en het aangaan van sociale leningen.

- » <http://www.vhm.be>

Wonen in Vlaanderen

Voor alle premies:

www.vlaanderen.be/energiesparen

tot uw dienst
» [alle campagnes](#)

Thema's

- [bedrijven >](#)
- [belastingen >](#)
- [bouwen & wonen >](#)
- [buitenlands beleid >](#)
- [cultuur, jeugd, media, sport & toerisme >](#)
- [landbouw & visserij >](#)
- [leefmilieu & natuur >](#)
- [mobiliteit >](#)
- [natuurlijke rijkdommen & energie >](#)
- [onderwijs & vorming >](#)
- [overheid >](#)
- [werken >](#)
- [wetenschap & innovatie >](#)
- [zorg & welzijn >](#)

Interessante links

- [alle websites Vlaamse overheid >](#)
- [websites provincies & gemeenten >](#)
- [on-linediensten >](#)
- [publicaties bestellen >](#)
- [adressengids >](#)
- [vacatures >](#)

n Zijn verdwenen: doelgroepen en levens/contactmomenten



Bijkomende navigatie bij Vlaamse portaal



Vlaanderen.be

uw wegwijzer binnen de Vlaamse overheid

| A A A

| [over deze site](#) | [contact](#) | [zoek](#) | [Flanders.be](#)

Thema's

[bedrijven](#) >

[belastingen](#) >

[bouwen & wonen](#) >

[buitenlands beleid](#) >

[cultuur, jeugd, media, sport & toerisme](#) >

[landbouw & visserij](#) >

[leefmilieu & natuur](#) >

[mobiliteit](#) >

[natuurlijke rijkdommen & energie](#) >

[onderwijs & vorming](#) >

[overheid](#) >

[werken](#) >

[wetenschap & innovatie](#) >

[zorg & welzijn](#) >

Interessante links

[alle websites Vlaamse overheid](#) >

[websites provincies & gemeenten](#) >

[on-linediensten](#) >

[publicaties bestellen](#) >

[adressengids](#) >

[vacatures](#) >

CONTACT MOMENTEN(?)

ORGANISATIE STRUCTUUR

SOORT DIENST

n Doelgroepen & thema's wel aanwezig in dienstenwijzer

U bent hier: [startpagina](#) > bouwen & wonen

Hier vindt u een overzicht van verwijzingen naar informatie over het thema **bouwen en wonen** en van de meest gestelde vragen daarover aan de Vlaamse Infolijn. U kunt ook verder surfen in dit thema via een specifiek subthema.

> [een woning huren](#)

> [een woning \(ver\)bouwen](#)

> [een woning verkopen](#)

> [een sociale lening of hypotheek afsluiten](#)

> [een woning kopen](#)

> [een woning verhuren](#)

> [verhuizen](#)

> [een bestaand monument onderhouden](#)

Veelgestelde vragen aan de Vlaamse Infolijn over bouwen en wonen

» [Gratis verzekering gewaarborgd wonen ?](#)

Bouwen en wonen

Deze website omvat informatie over de steunmaatregelen die u kunt ontvangen en de zaken die u moet weten wanneer u een woning wilt huren, kopen, (ver)bouwen, verkopen, verhuren enz...

» <http://www.bouwenenwonen.be>

Ruimtelijke ordening

Hier vindt u informatie rond stedenbouwkundige vergunningen en verkavelingsaanvragen. U vindt hier ook een geactualiseerd overzicht van alle planningsprocessen (structuurplannen, ruimtelijke uitvoeringsplannen, afbakeningsprocessen) en openbare onderzoeken die hier verband mee houden...

» <http://www.ruimtelijkeordering.be>

Vlaamse Huisvestingsmaatschappij

Hier vindt u informatie over het huren en kopen van sociale woningen en het aangaan van sociale leningen.

» <http://www.vhm.be>

Wonen in Vlaanderen

Voor alle premies:

www.vlaanderen.be/energiesparen



IN DE KIJKER GEPLAATSTE INFO/DIENSTEN



Facet-achtige navigatie in prototype



Vlaanderen.be
uw wegwijzer binnen de Vlaamse overheid

THEMA

Topics | Uw profiel | Wegwijs in : | Startpagina

U bent hier: Startpagina

Startpagina

metatekst

» Vlaamse ontwikkelingssamenwerking

U kunt het ontwikkelingsbeleid van de Vlaamse overheid raadplegen op www.vlaanderen.be/ontwikkelingssamenwerking. Deze nieuwe website geeft informatie over de partnerlanden en thema's van de Vlaamse ontwikkelingssamenwerking. En verder vindt u er o.a. het beleidsplan, het budget en de bevoegdheidsverdeling.
[website Vlaamse ontwikkelingssamenwerking](#)
01-06-2004

» Statistisch jaarboek Vlaanderen



90% van de Vlamingen is tevreden over de sociale contacten met huisgenoten en vrienden. En 18% van de senioren is on line. Dit, en nog veel meer leest u in het statistisch jaarboek voor Vlaanderen, een recente publicatie van de Vlaamse Regionale Indicatoren (VRIND).
[Bekijk het statistisch jaarboek](#)

01-06-2004

» Vlaams Huis Hasselt opent zijn deuren

90% van de Vlamingen is tevreden over de sociale contacten met huisgenoten en vrienden. En 18% van de senioren is on line. Dit, en nog veel meer leest u in het statistisch jaarboek voor Vlaanderen, een recente publicatie van de Vlaamse Regionale Indicatoren (VRIND).
[Bekijk het statistisch jaarboek](#)
01-06-2004

- Wegwijs in :
- Bedrijven >
- Belastingen >
- Bouwen en wonen >
- Buitenlands beleid >
- Cultuur, media, sport en toerisme >
- Landbouw en visserij >
- Leefmilieu en natuur >
- Mobiliteit >
- Natuurlijke rijkdommen en energie >
- Onderwijs en vorming >
- Overheid >
- Werken >
- Wetenschap en innovatie >
- Welzijn en gezondheid >

DOELGROEP

Uw profiel

SOORT INFORMATIE

Topics





Facet-achtige navigatie in prototype

Wegwijs in :
Uw profiel
Topics
informatief (algemeen) >
advies >
agenda >
fiscaal/fiscale aftrekmogelijkheden >
financieel/steunmaatregelen >
barema >
beleidsbrief >
besluit >
beeldmateriaal >
campagne >
catalogus >
clusterplan >
contactgegevens >
discussietekst >
enquête >
evenement >
faq (veelgestelde vraag) >
formulier >
forum >
GEO-loket >
handleiding >
interview >
jaarkalender >
juridisch >
links >

n Eigenlijk té veel informatie types (“topics”) om nog bruikbaar te zijn

n Onhandige mengeling tussen

– soorten informatie:

- aftrekmogelijkheden
- steunmaatregelen

– soorten documenten:

- advies
- beleidsbrief

– soorten diensten:

- agenda
- GEO-loket

– tegelijkertijd heel specifiek:

- clusterplan

en heel algemeen:

- beeldmateriaal



Facet-achtige navigatie in prototype

Wegwijs in : U bent hier: Wegwijs in : > Bouwen en wonen

- Bedrijven >
- Belastingen >
- Bouwen en wonen >**
- Buitenlands beleid >

Bouwen en wonen

- » particulieren
- » professionelen

n Bij thema “Bouwen en wonen” verdere opverdeling in **doelgroep**

Wegwijs in : U bent hier: Wegwijs in : > Belastingen

- Bedrijven >
- Belastingen >
- Bouwen en wonen >
- Buitenlands beleid >
- Cultuur, media, sport en toerisme >
- Landbouw en visserij >
- Leefmilieu en natuur >

Belastingen

» <u>ik wil weten hoeveel belastingen ik moet betalen</u>	» <u>ik ga een huis bouwen</u>	» <u>ik ga een auto kopen/krijgen</u>
» <u>ik wil weten welke belastingen ik moet betalen</u>	» <u>ik ga een huis of bouwgrond kopen/krijgen</u>	» <u>ik ga een bedrijf opstarten</u>
» <u>overlijden van een verwant</u>	» <u>ik ga verhuizen</u>	» <u>ik ga werken</u>

n Bij thema “Belastingen” verdere opverdeling in **contactmomenten**



Facet-achtige navigatie in prototype

Wegwijs in : U bent hier: [Uw profiel](#) > [particulieren](#) > jongeren

Uw profiel
particulieren >
professionelen >
overheid >

Topics

jongeren

- » [jongeren die in het buitenland willen studeren](#)

n Doelgroep “jongeren die in het buitenland willen studeren”
zit onder de **doelgroep** “jongeren”

nuttige dwarsverbinding!

Wegwijs in : U bent hier: [Uw profiel](#) > [particulieren](#) > [personen die een opleiding \(willen\) volgen](#) > jongeren die in het buitenland willen studeren

Uw profiel
particulieren >
professionelen >
overheid >

Topics

personen die een opleiding (willen) volgen

- » [leerlingen basisonderwijs](#)
- » [leerlingen secundair onderwijs](#)
- » [studenten](#)
- » [kandidaten voor examens bij de examencommissie](#)
- » [cursisten deeltijds onderwijs](#)
- » [cursisten volwassenenonderwijs](#)
- » [jongeren die in het buitenland willen studeren](#)
- » [kandidaten voor bedrijfstages](#)

n Doelgroep “jongeren die in het buitenland willen studeren”
zit ook onder de **doelgroep** “personen die een opleiding (willen) volgen”



Facet-achtige navigatie in prototype

Wegwijs in : U bent hier: [Uw profiel](#) > particulieren

Uw profiel

[particulieren](#) >

[professionelen](#) >

[overheid](#) >

Topics

particulieren

- particulieren algemeen
- jongeren
- expats-Vlamingen die wonen in het buitenland
- holebis
- jeugdbewegingen
- kandidaat-eigenaars van onroerend goed
- ouders
- ouderen
- personen met een lagere scholing
- personen met een lager inkomen
- personen met een handicap
- personen met een buitenlandse nationaliteit
- personen die een opleiding (willen) volgen
- sporters
- trainers
- vrouwen
- Vlamingen in de rand van Brussel
- Vlamingen in Brussel
- Vlaamse toeristen die reizen naar het buitenland
- voortijdige schoolverlaters
- Vlamingen die naar het buitenland verhuizen
- werkzoekenden
- werknemers

û Nogal onhandige opdeling in subdoelgroepen

Wegwijs in : U bent hier: [Uw profiel](#) > [particulieren](#) > ouders

Uw profiel

[particulieren](#) >

[professionelen](#) >

[overheid](#) >

Topics

ouders

- ouders die huisonderwijs wensen te verstrekken
- ouders van studenten
- ouders van schoolgaande jongeren
- ouders van schoolgaande kinderen
- allochtone ouders van schoolgaande kinderen

ü Mooie geleidelijke opdeling in subdoelgroepen



Mogelijke facetten voor Vlaamse portaal

n Wie ben ik?

- particulier
- professioneel
- overheid

n Wat is mijn probleem / behoefte?

n Hoe: wat wil ik weten / wat wil ik doen?

- informatie lezen
 - veelgestelde vragen
 - achtergrond informatie
 - informatie over mijn rechten
 - informatie over mijn plichten
- informatie opzoeken (interactieve diensten)
 - documenten opzoeken
 - gegevens opvragen
- diensten gebruiken (transactionele diensten)



Mogelijke facetten voor Vlaamse portaal

WIE

Particulier

- algemeen
- persoon met een lager inkomen
- persoon met een handicap
- oudere persoon
- *meer ...*

Professioneel

- bouwpromotor
- architect
- makelaar
- notaris
- *meer ...*

WAT

Particulier

- woning (ver)kopen
- woning (ver)huren
- woning (ver)bouwen
- *meer ...*

Professioneel

- pand (ver)kopen
- **pand (ver)huren**
- pand (ver)bouwen
- *meer ...*

HOE

Lezen

- veelgestelde vragen
- achtergrond informatie
- informatie over mijn rechten
- informatie over mijn plichten
- *meer ...*

Opzoeken

- documenten opzoeken
- gegevens opvragen
- *meer ...*

Doen

- betaling verrichten
- tegemoetkoming aanvragen
- *meer ...*



Navigatie via "wat"

WIE

Professioneel

- bouwpromotor
- architect
- makelaar
- notaris
- *meer ...*

WAT

pand (ver)huren

HOE

Lezen

- veelgestelde vragen
- achtergrond informatie
- informatie over mijn rechten
- informatie over mijn plichten
- *meer ...*

Opzoeken

- documenten opzoeken
- gegevens opvragen
- *meer ...*

Doen

- betaling verrichten
- tegemoetkoming aanvragen
- *meer ...*



Navigatie via "wat" > "wie"

WIE

makelaar

WAT

pand (ver)huren

HOE

Lezen

- veelgestelde vragen
- achtergrond informatie
- informatie over mijn rechten
- informatie over mijn plichten
- meer ...

Opzoeken

- documenten opzoeken
- gegevens opvragen
- meer ...

Doen

- betaling verrichten
- tegemoetkoming aanvragen
- meer ...



Navigatie via "wat" > "wie" > "hoe"

WIE

makelaar

WAT

pand (ver)huren

HOE

informatie over mijn plichten



Navigatie via "hoe"

WIE

Particulier

- algemeen
- persoon met een lager inkomen
- persoon met een handicap
- oudere persoon
- *meer ...*

Professioneel

- bouwpromotor
- architect
- makelaar
- notaris
- *meer ...*

WAT

Particulier

- woning (ver)kopen
- woning (ver)huren
- woning (ver)bouwen
- *meer ...*

Professioneel

- pand (ver)kopen
- pand (ver)huren
- pand (ver)bouwen
- *meer ...*

HOE

Lezen

- veelgestelde vragen
- achtergrond informatie
- informatie over mijn rechten
- informatie over mijn plichten
- *meer ...*

Opzoeken

- documenten opzoeken
- gegevens opvragen
- *meer ...*

Doen

- betaling verrichten
- **tegenoetkoming aanvragen**
- *meer ...*



Navigatie via "hoe"

WIE

Particulier

- algemeen
- persoon met een lager inkomen
- persoon met een handicap
- oudere persoon
- *meer ...*

Professioneel

- bouwpromotor
- architect
- makelaar
- notaris
- *meer ...*

WAT

Particulier

- woning (ver)kopen
- woning (ver)huren
- woning (ver)bouwen
- *meer ...*

Professioneel

- pand (ver)kopen
- pand (ver)huren
- pand (ver)bouwen
- *meer ...*

HOE

tegenoetkoming aanvragen



Navigatie via "hoe" > "wat"

WIE

Particulier

- algemeen
- persoon met een lager inkomen
- ~~persoon met een handicap~~
- oudere persoon
- *meer ...*

WAT

woning (ver)bouwen

HOE

tegemoetkoming aanvragen



Navigatie via "hoe" > "wat" > "wie"

WIE

oudere persoon

WAT

woning (ver)bouwen

HOE

tegemoetkoming aanvragen



Navigatie via "wie"

WIE

Particulier

- algemeen
- persoon met een lager inkomen
- **persoon met een handicap**
- oudere persoon
- *meer ...*

Professioneel

- bouwpromotor
- architect
- makelaar
- notaris
- *meer ...*

WAT

Particulier

- woning (ver)kopen
- woning (ver)huren
- woning (ver)bouwen
- *meer ...*

Professioneel

- pand (ver)kopen
- pand (ver)huren
- pand (ver)bouwen
- *meer ...*

HOE

Lezen

- veelgestelde vragen
- achtergrond informatie
- informatie over mijn rechten
- informatie over mijn plichten
- *meer ...*

Opzoeken

- documenten opzoeken
- gegevens opvragen
- *meer ...*

Doen

- betaling verrichten
- tegemoetkoming aanvragen
- *meer ...*



Navigatie via "wie"

WIE

persoon met een handicap

WAT

- woning (ver)kopen
- woning (ver)huren
- woning (ver)bouwen
- *meer ...*

HOE

Lezen

- veelgestelde vragen
- achtergrond informatie
- informatie over mijn rechten
- informatie over mijn plichten
- *meer ...*

Opzoeken

- documenten opzoeken
- gegevens opvragen
- *meer ...*

Doen

- betaling verrichten
- tegemoetkoming aanvragen
- *meer ...*



Navigatie via "wie" > "wat"

WIE

persoon met een handicap

WAT

woning (ver)huren

HOE

Lezen

- veelgestelde vragen
- achtergrond informatie
- informatie over mijn rechten
- informatie over mijn plichten
- meer ...

Opzoeken

- documenten opzoeken
- gegevens opvragen
- meer ...

Doen

- betaling verrichten
- tegemoetkoming aanvragen
- meer ...



Navigatie via "wie" > "wat" > "hoe"

WIE

persoon met een handicap

WAT

woning (ver)huren

HOE

informatie over mijn rechten



Portaal als supermarkt

zo volledig mogelijke facetgebaseerde navigatie op de portaal

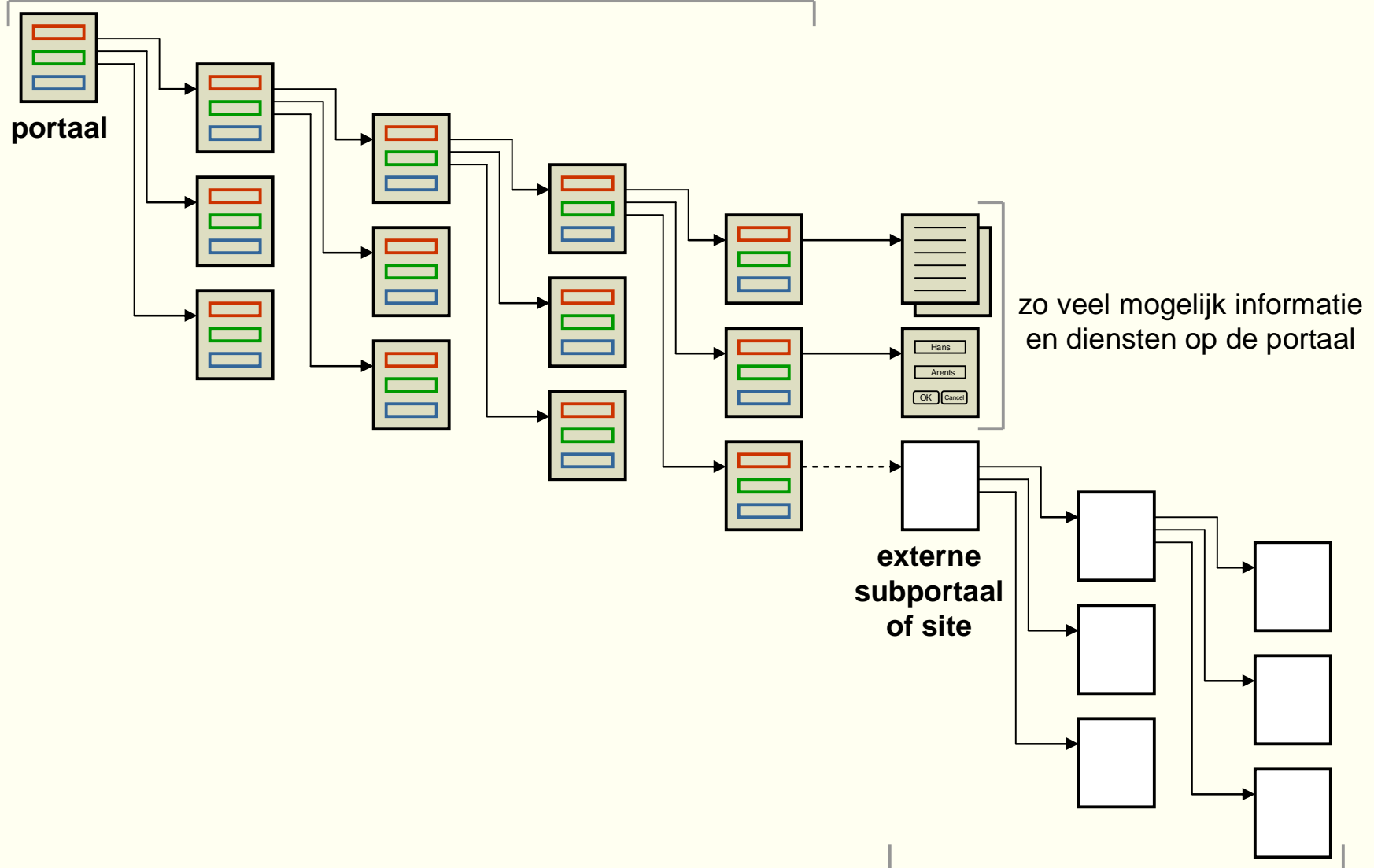

niet-facetgebaseerde navigatie buiten de portaal



Portaal als supermarkt

n Voordelen:

- consistente en volledige navigatie
- volledig aanbod aan informatie en diensten

n Nadelen:

- hoe stellen we de classificatie op?
- wie gaat de classificatie centraal beheren?
- hoe krijgen we alle informatie en diensten op de portaal?



Portaal als wegwijzer

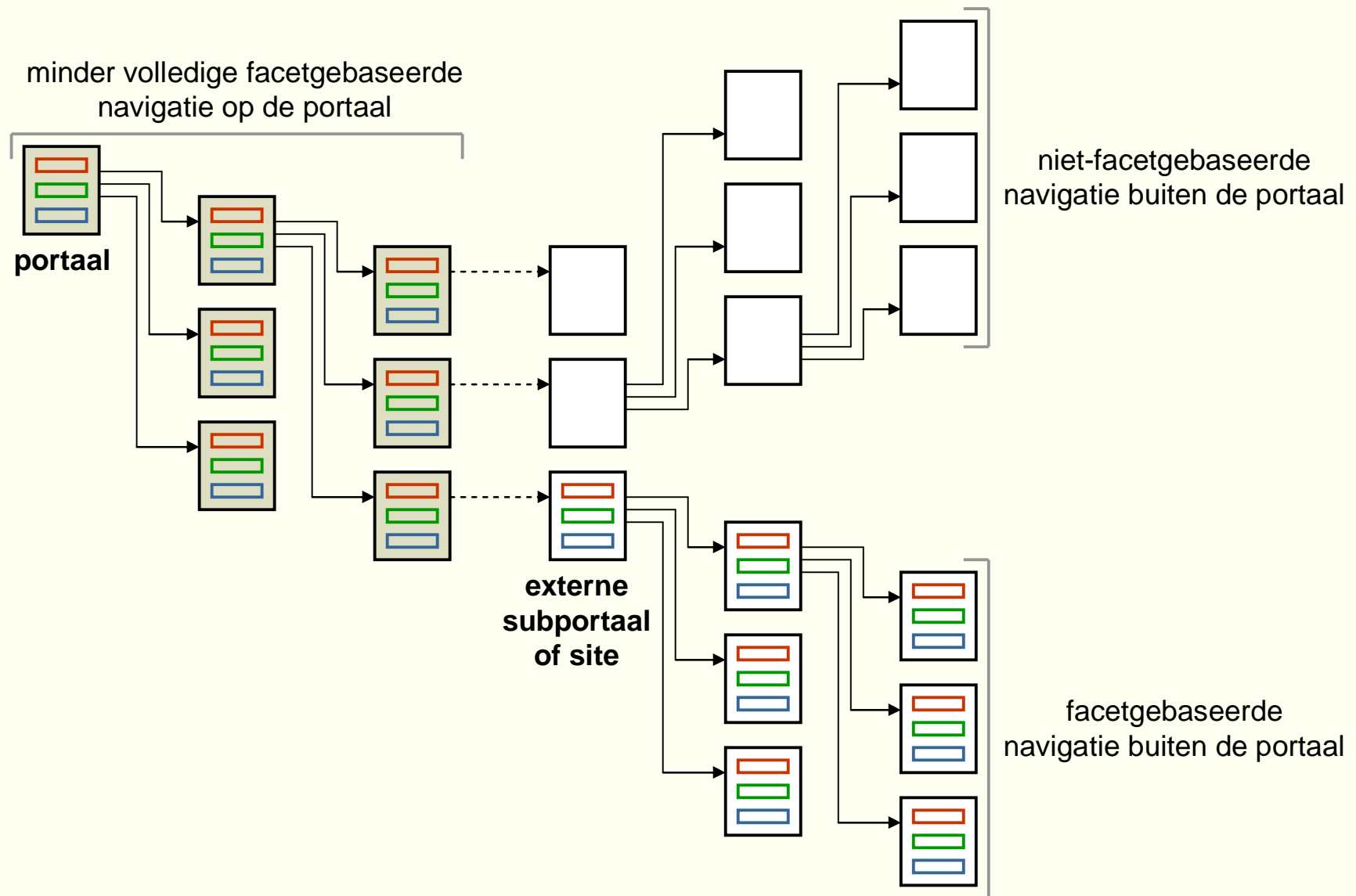



Portaal als wegwijzer

n Voordelen:

- minder complexe navigatie
- portaal enkel als doorgeefluik

n Nadelen:

- hoe zorgen we voor volledigheid in het aanbod aan informatie en diensten?
- hoe overtuigen we externe subportalen om ook facetgebaseerde classificatie te gebruiken?
- hoe stemmen we centrale en decentrale facetgebaseerde classificatie op elkaar af?



Portaal als winkelgalerij

vrij volledige facetgebaseerde navigatie op de portaal

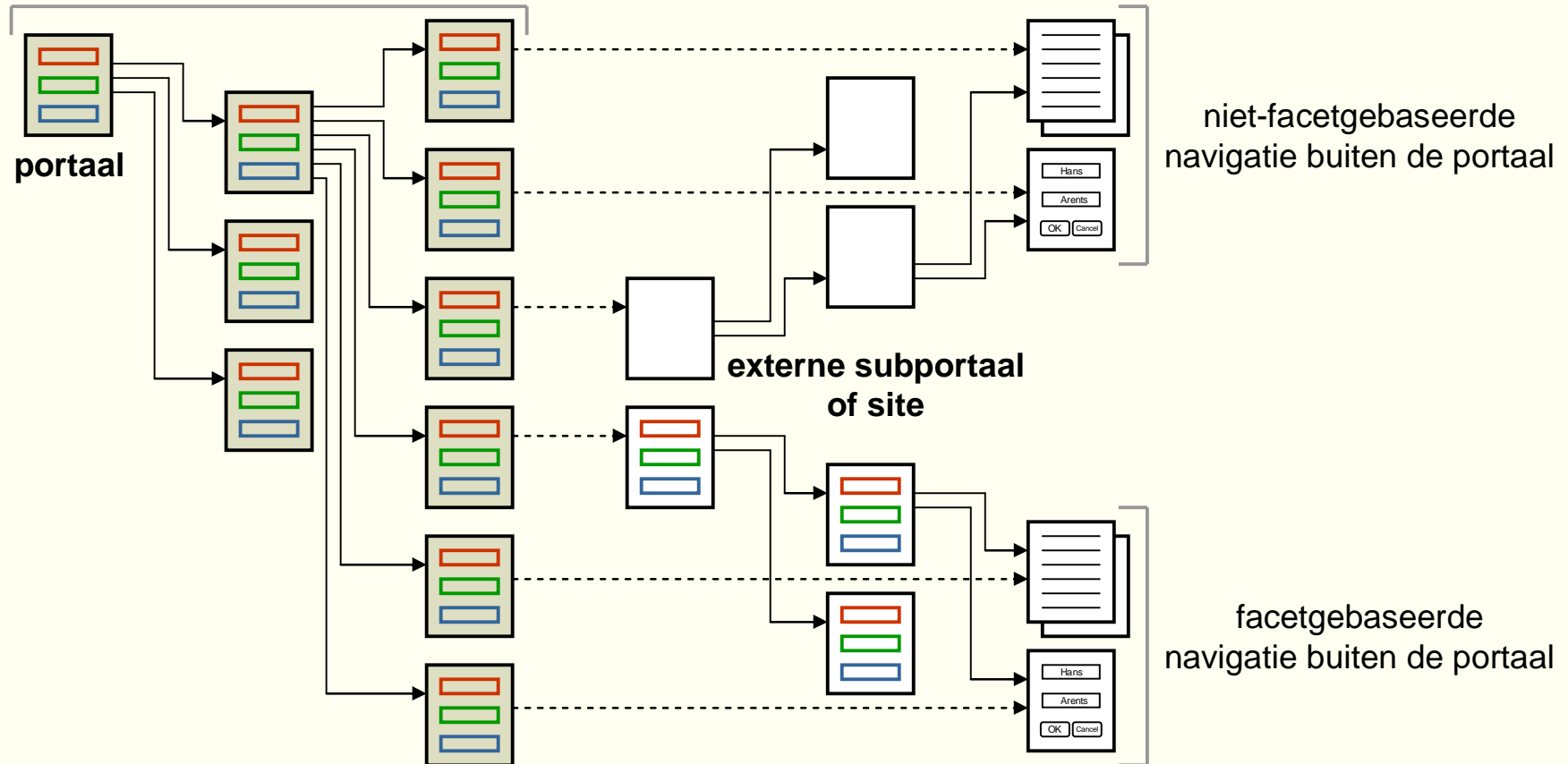



Portaal als winkelgalerij

n Voordelen:

- meer volledige navigatie
- rechtstreekse doorverwijzing naar informatie of dienst

n Nadelen:

- wie gaat alle doorverwijzingen beheren?
- hoe zorgen we voor volledigheid in het aanbod aan informatie en diensten?
- hoe overtuigen we externe subportalen om ook facetgebaseerde classificatie te gebruiken?
- hoe stemmen we centrale en decentrale facetgebaseerde classificatie op elkaar af?



Portaal als winkelgalerij - hoe?

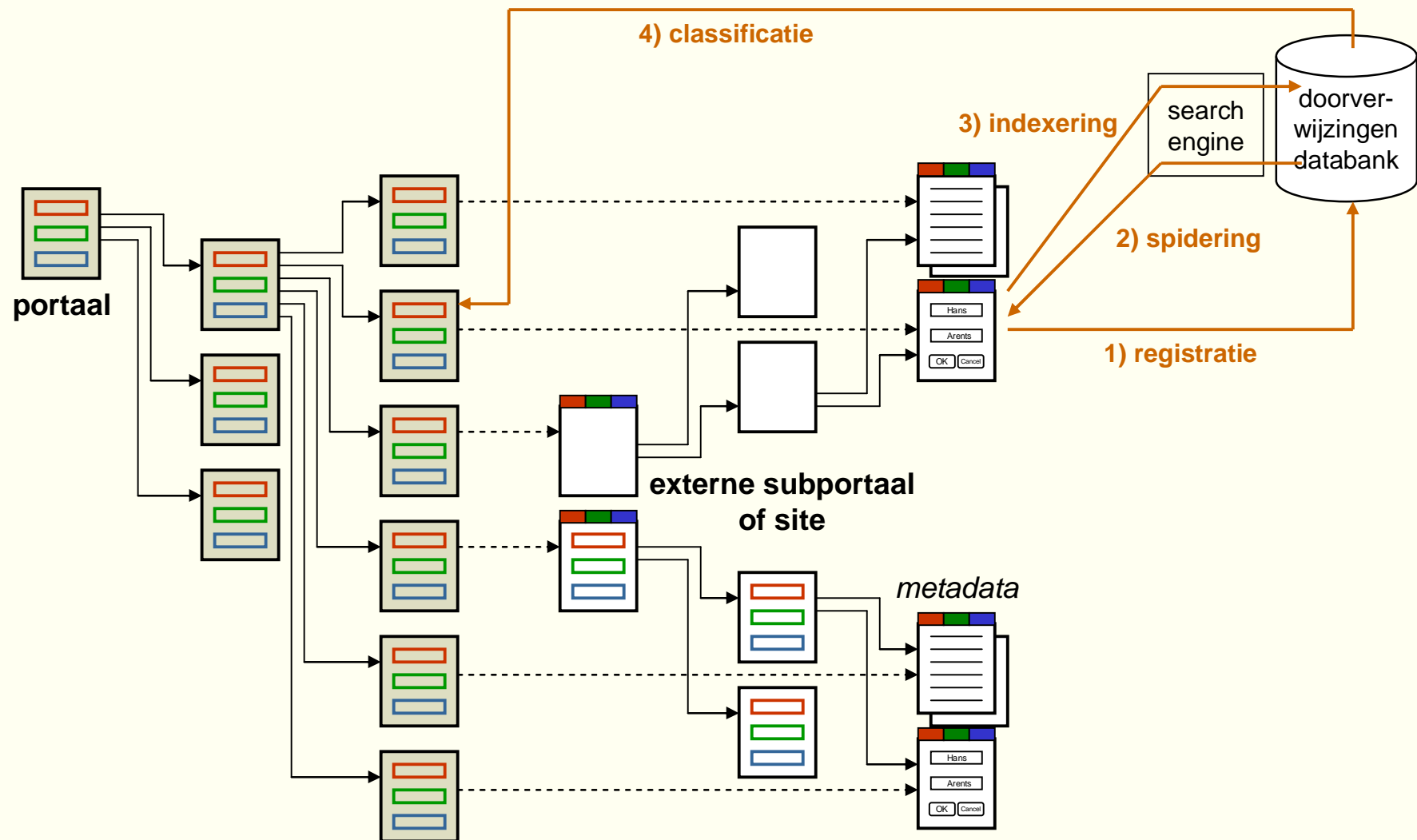



Portaal als winkelgalerij - hoe?

n Centraal beheer van de classificatie

n Decentraal beheer van de doorverwijzingen

1) registratie

- URL van nieuwe of gewijzigde informatie/dienst opgeven
- juiste metadata (uit centrale classificatie) toekennen aan informatie/dienst

2) spidering

- op geregelde tijdstippen aflopen van alle geregistreerde URLs

3) indexering

- ophalen metadata en eventuele beschrijving van de informatie/dienst

4) classificatie

- doorverwijzing naar de informatie/dienst op de juiste plaats in de facetgebaseerde navigatie van de portaal plaatsen

n Uitdagingen:

- hoe houden we centrale en decentrale facetgebaseerde classificatie synchron?



Zijn er nog vragen?

